

CS PORTAL KF

Schiebetür-Beschlag
für Kunststoffelemente mit 16 mm Beschlagnut

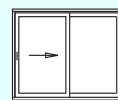

Profilhersteller

Aluplast

Brüggmann

Deceuninck

Dimat

Edil-Plastix

Gealan

HT-Tropplast

KBE

Kömmerling

Profex

Rehau

Salamander

Thyssen

Tolema

Veka AG

Wymar

... mit den entscheidenden Vorteilen:

- wahlweise 1- bis 4-fache Verriegelung an der Verschlussseite
- Aushebesicherung an der Verschlussseite
- serienmäßige Gummianschläge am Getriebe
- keine Ausfräsung am Rahmen durch gehäuseförmige Schließbleche
- formschöner, ergonomischer Schiebegriff

Anwendungsbereich

Flügelalzhöhe	(mm)	440 bis 2300
Flügelalzbreite	(mm)	nach Angabe des Profilherstellers
Flügelgewicht	(kg)	80/150
Dornmaß (Standard-Getriebe)	(mm)	9
Dornmaß (Getriebe PZ-17)	(mm)	17

Der oben genannte Anwendungsbereich darf keinesfalls überschritten werden.
Darüber hinaus gelten für den SIEGENIA-AUBI-Beschlag CS-PORTAL KF die Angaben der
Profilhersteller bzw. der Systeminhaber, **insbesondere** zu möglichen Einschränkungen bei
Flügelabmessungen und Flügelgewicht.

Inhaltsverzeichnis

Anwendungsbereich	Seite 1	Beschlagübersicht	Seite 9
Beschlagübersicht	Seite 2	Beschlagliste	Seite 10
Beschlagliste	Seite 3	Flügel- und Rahmenmaße	Seite 11
Flügel- und Rahmenmaße	Seite 4	Wichtige Hinweise, Abkürzungen	Seite 12
Profilbezogene Angaben (I)	Seite 5	Profilbezogene Angaben (I)	Seite 13
Profilbezogene Angaben (II)	Seite 6	Profilbezogene Angaben (II)	Seite 14
technisches Datenblatt Laufwagen CS 80	Seite 7	Schließbleche und Distanzstücke	Seite 15
technisches Datenblatt Laufwagen CS 150 ...	Seite 8	Leerseite	Seite 16

Anschlaganleitung
CSde4002

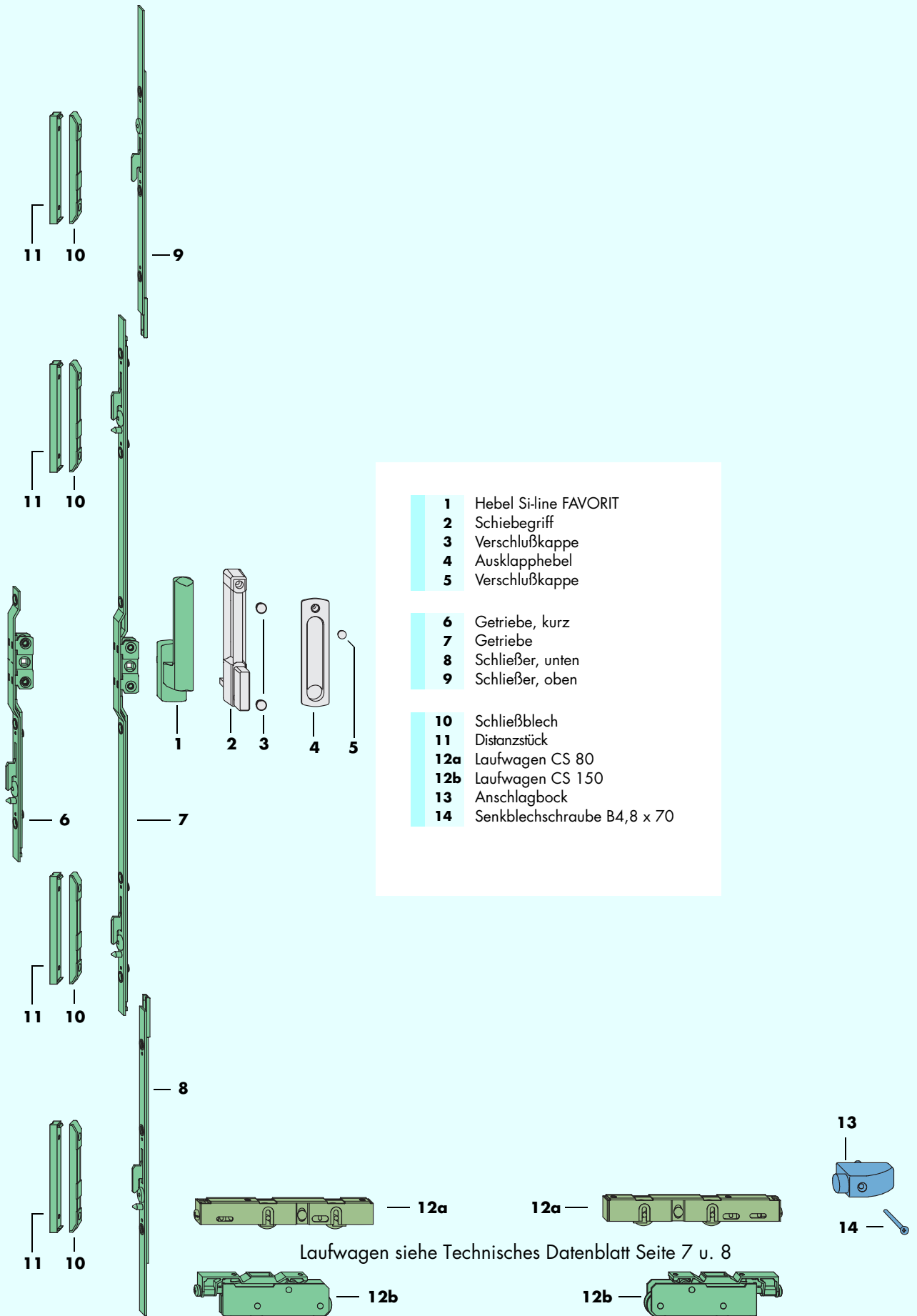

CS PORTAL KF mit Standard-Getriebe Beschlagliste

	Pos.	Stück	Materialkurztext	Materialnummer	
				weiß	graubraun
allg. benötigt	1		Hebel Si-line FAVORIT	<i>s. Hebelauswahl unten</i>	
		0..1	Karton Schiebegriff <i>bestehend aus:</i>	828274	828281
	2	1	Schiebegriff		
	3	2	Verschlußkappe		
		0..1	Karton Ausklapphebel <i>bestehend aus:</i>	PHID0030-002010	PHID0030-025010¹⁾
4	1	Ausklapphebel			
5	2	Verschlußkappe			
abh. von FFH	6	1	Getriebe, kurz	<i>Länge (in mm)</i> Dornmaß 9 300 440 bis 1010	<i>FFH (in mm)</i> 440 bis 1010
				Dornmaß 15 300 440 bis 1010	440 bis 1010
	7		Getriebe	Gr. 100 Dornmaß 9 1010 1010 bis 1810	1010 bis 1810
				Gr. 100 Dornmaß 15 1010 1010 bis 1810	1010 bis 1810
	8	0...1	Schließer, unten	500 ²⁾	1811 bis 2300
9	0...1	Schließer, oben	500 ²⁾	1811 bis 2300	
profilabhängig	10	1...4	Schließblech Ausf.	<i>siehe Seite 4</i>	
	11	0...4	Distanzstück Ausf.	<i>siehe Seite 4</i>	
	12a		Laufwagen CS 80 Flügelgewicht max. 80 kg	<i>siehe Technisches Datenblatt Seite 7 u. 8</i>	
	12b	0...2	Laufwagen CS 150 Ausf.Flügelgewicht max. 150 kg		
		0...1	Beutel Anschlagbock	821237	831922
	13	1	Anschlagbock		Bauteil Farbe schwarz
14	1	Senkblechschraube B4,8 x 70			

1) Bauteil Farbe si-silber
2) 100 mm kürzbar

Hinweis: Diese Beschlagliste bezieht sich auf Schemata mit einem Schiebe-Flügel

Befestigung der Beschlagteile

- Hebel Si-line FAVORIT (1): Senkschraube M5 x ..
- Schiebegriff (2): Fensterbauschraube 5 x ..
- Ausklapphebel (4) Fensterbauschraube 4 x ..
- Laufwagen CS 150 (12b): Senkschraube M5 x ..
- übrige Beschlagteile: Fensterbauschraube 4 x ..

Senkschrauben M5 x .. entsprechend DIN 965 - 4.8 und
Fensterbauschrauben für Kunststofffenster, Stahl transparent verzinkt (nicht im Lieferumfang)
Schraubenlängen je nach Profilsystem.

Hebelauswahl

Materialkurztext	Farbe		Materialnummer	Farbe		Materialnummer	Farbe		Materialnummer
	Hebel	Rosette		Hebel	Rosette		Hebel	Rosette	
Hebel Si-line FAVORIT BASIS	silber	silber	864715	RAL 9003 weiß	RAL 9003 weiß	844052	RAL 8019 braun	RAL 8019 braun	844069
	neusilber	neusilber	869024						
Hebel Si-line FAVORIT KOMFORT	Titan matt hell	Titan matt hell	848647	Gold matt	Gold matt	848654			

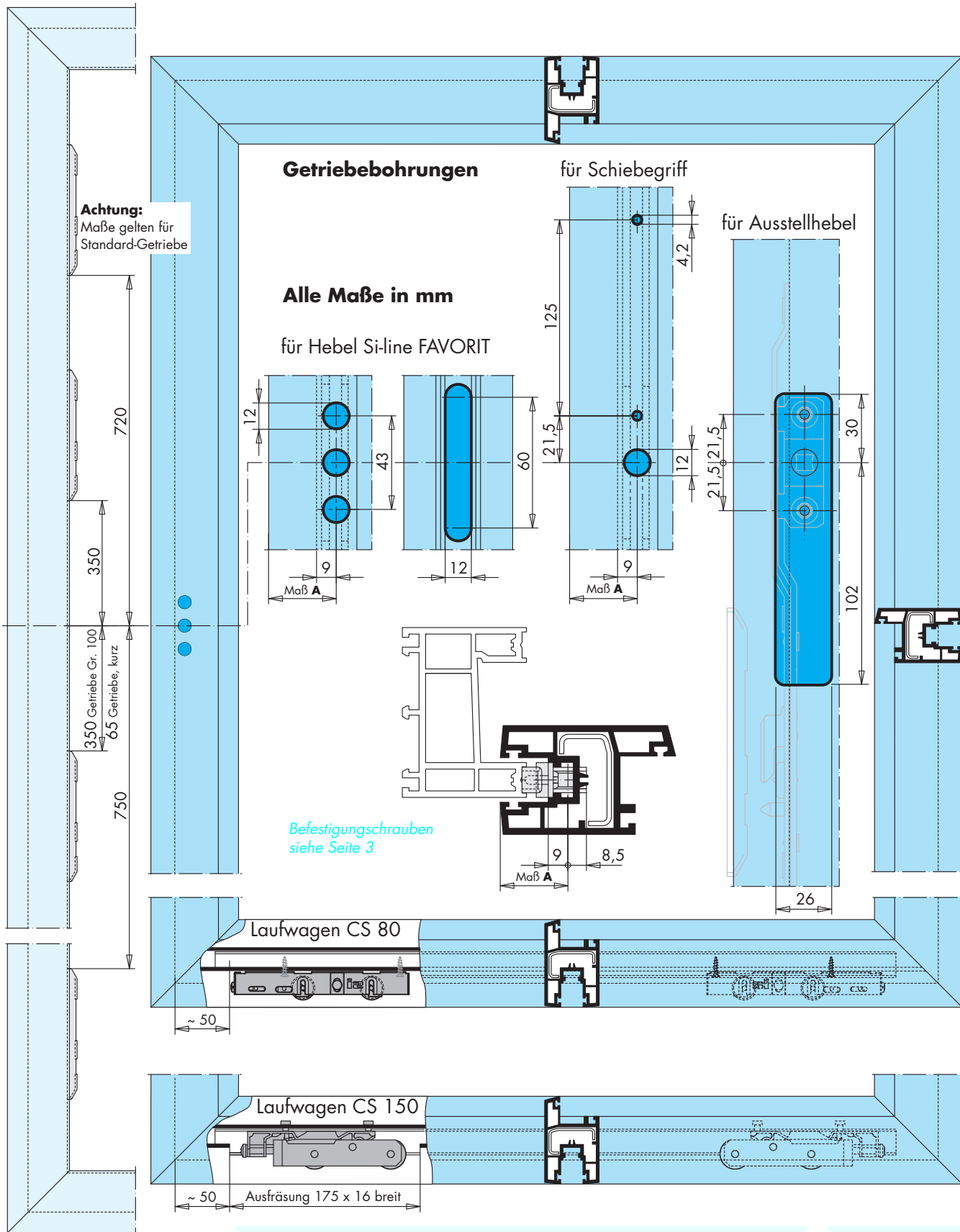

Achtung:
Maße gelten für
Standard-Getriebe

Getriebebohrungen

für Schiebegriff

für Ausstellhebel

Alle Maße in mm

für Hebel Si-line FAVORIT

Befestigungsschrauben
siehe Seite 3

Montage am Blendrahmen

Schließbleche (10) maß- und funktionsgerecht anschrauben.

Montage am Flügelrahmen

- A** Getriebebohrungen für Hebel (1) oder Schiebegriff (2) vornehmen.
- B** Bei einer FFH von 440 bis 1010 mm Getriebe, kurz (6) einsetzen und anschrauben.
Bei einer FFH von 1011 bis 1810 mm Getriebe Gr. 100 (7) einsetzen und anschrauben.
Bei einer FFH von 1811 bis 2300 mm Schließer, unten (8) und Schließer, oben (9) mit Getriebe Gr. 100 (7) kuppeln und anschrauben.
Hinweis: Bei FFH 1811 bis 2011 Schließer (8 und 9) kürzen.
- C** Getriebe (6 oder 7) in Öffnungsstellung schalten. Hebel (1) oder Schiebegriff (2) in waagerechter Stellung aufsetzen und mit Drehmoment von max. 2,5 Nm anschrauben.

Endmontage

- A** Schiebeflügel in den Blendrahmen einsetzen.
- B** Funktion überprüfen.

CS-PORTAL KF mit Standard-Getriebe Profilbezogene Angaben (I)

CS-PORTAL KF mit Standard-Getriebe Profilbezogene Angaben (II)

Hersteller	System	Blend-rahmen	Flügel-rahmen	Schließblech		Distanzstück		Maß A (in mm)	
				Ausführung	Materialnummer	Ausführung	Materialnummer		
Aluplast		100040	100039		702987		bauseits mit Abdeckleiste 690984	29	
		100080	100082	A0010	702994 ¹⁾		-	34	
Lieferbar ab Anfang 2006	SF 60	100070	100072	A0010	702994 ¹⁾		-	32	
Brügmann	S 570	HF 575	HF 570		702987		-	29	
Deceuninck	Monorail	P3400	P3410		702987	A0085	PRUD0050-100010	39	
Dimex	Perfekt 60	610800	610700	A0010	702994 ²⁾		-	29	
		610900	611000	A0010	702994 ²⁾		-	29	
EdilPlastix		P1801	P1802		702987		-	29	
		P1810							
Gealan	SF	2029	3085	A0010	702994		-	32	
		3029	3083	A0010	702994		-	32	
		3030	3031	A0010	702994		-	32	
HT-Tropplast	TROCAL	915100	925500		702987	A0105	703083	31	
			925600					31	
KBE		700	710	A0010	702994 ²⁾		-	31	
Kömmerling	SF 2 - ES	1385	1386		702987	A0157	703335	36	
			1391		702987	A0157	703335	36	
	SF 3	1397	1396	A0010	702994		-	30	
LB.Profile		SU 2.3	SH 2.3	A0010	702994		-	30	
Plus Plan		HS 58 MIC	IL 38 MIC		702987		-	30	
Profex		P 145	P 146		702987		-	34	
			2401	2403		702987		-	30
				2404					30
Rehau	S 717	624802	624812		702987	A0002	703328	30	
			557090					30	
			557091					30	
			557100					30	
			557141					30	
			557142					30	
			S 781	614823				614833	
Salamander	Design iD Jetline	610040	600 025	601 025	A0116	703007		31	
			600 030	601 030				31	
			611020		702987	A0008	703076		39
Thyssen	Schiebefenster	SF 1	SR 1		702987		-	28,5	
				Patio Door	ST1	ST 5	A0116	703007 ³⁾	
Tolema		700	710	A0010	702994 ²⁾		-	31	
Veka AG	Schiebe -	Fenster	105.101	105.102	A0116	703007		-	31
			105.069	105.095					31
			105.204	105.203					A0116
Wymar 2000		2400	2402		702987		-	30	
			2401	2403		702987		-	30
				2404					30

Hersteller	System	Blend-rahmen	Flügel-rahmen	Ausführung	Laufwagen 150 kg			Laufwagen 80 kg				
					Materialnummer	(± 3,5 einstellbar) Höhe Standard	Höhe benötigt	Materialnummer	(± 2,5 einstellbar) Höhe Standard	Höhe benötigt		
Aluplast		100040	100039	A0023	828311	34	35	StAU Laufwagen nicht lieferbar				
		100080	100082	A0018	828304	37	38	PLWD0010-000020	21	22,5		
Lieferbar ab Anfang 2006	SF 60	100070	100072	A0017	824542	30	28	PLWD0080-000020	17	17		
Brügmann	S 570	HF 575	HF 570		StAU Laufwagen nicht lieferbar			StAU Laufwagen nicht lieferbar				
Deceuninck	Monorail	P3400	P3410	A0008	828298	44,5	47	PLWD0010-000020	21	20		
Dimex	Perfekt 60	610800	610700	A0017	824542	30	28	PLWD0010-000020	21	20,8		
		610900	611000	A0017	824542	30	28	PLWD0010-000020	21	20,8		
EdilPlastix		P1801	P1802	A0018	828304	37	40	PLWD0080-000020	17	16		
		P1810										
Gealan	SF	2029	3085	A0017	824542	30	28,5	PLWD0040-000020	24,5	23		
		3029	3083	A0008	828298	44,5	41	PLWD0040-000020	24,5	22,5		
		3030	3031	A0018	828304	37	37,5	PLWD0010-000020	21	18,5		
HT-Tropplast	TROCAL	915100	925500	A0008	828298	44,5	42,5	PLWD0010-000020	21	18,3		
			925600	A0023	828311	34	32	PLWD0010-000020	21	18,3		
KBE		700	710		StAU Laufwagen nicht lieferbar			PLWD0080-000020	17	17		
Kömmerling	SF 2 - ES	1385	1386	A0023	828311	34	32,5	PLWD0010-000020	21	21,5		
			1391	A0195	PLWD0030-100010	49	50	PLWD0010-000020	21	21,5		
	SF 3	1397	1396	A0017	824542	30	28	PLWD0080-000020	17	17		
LB.Profile		SU 2.3	SH 2.3	A0008	828298	44,5	46	PLWD0010-000020	21	21		
Plus Plan		HS 58 MIC	IL 38 MIC	A0017	824542	30	28	PLWD0080-000020	17	16,5		
Profex		P 145	P 146	A0018	828304	37	38	StAU Laufwagen nicht lieferbar				
			2401	2403	A0017	824542	30	28	StAU Laufwagen nicht lieferbar			
				2404	A0008	828298	44,5	42,5	StAU Laufwagen nicht lieferbar			
Rehau	S 717	624802	624812	A0018	828304	37	39	PLWD0080-000020	17	15		
			557090	A0017	824542	30	27,3	PLWD0080-000020	17	16,5		
			557091	A0017	824542	30	27,3	PLWD0080-000020	17	14,5		
			557100	A0018	828304	37	40,4	PLWD0080-000020	17	16		
			557141	A0018	828304	37	40,4	PLWD0080-000020	17	14,5		
			557142	A0018	828304	37	40,4	PLWD0080-000020	17	14,5		
			S 781	614823	614833	A0018	828304	37	39,2	PLWD0080-000020	17	14,3
Salamander	Design iD Jetline	610040	600 025	601 025	A0017	824542	30	31,5	PLWD0010-000020	21	21	
			600 030	601 030	A0008	828298	44,5	43,5	PLWD0010-000020	21	21	
			611020		A0018	828304	37	37	PLWD0040-000020	24,5	26	
Thyssen	Schiebefenster	SF 1	SR 1		StAU Laufwagen nicht lieferbar			PLWD0010-000020	21	20		
				Patio Door	ST1	ST 5	A0008	828298	44,5	45,5	PLWD0010-000020	21
Tolema		700	710		StAU Laufwagen nicht lieferbar			PLWD0080-000020	17	17		
Veka AG	Schiebe -	Fenster	105.101	105.102	A0017	824542	30	31,5	PLWD0010-000020	21	21	
			105.069	105.095	A0008	828298	44,5	43,5	PLWD0010-000020	21	21	
			105.204	105.203		StAU Laufwagen nicht lieferbar			StAU Laufwagen nicht lieferbar			
Wymar 2000		2400	2402		A0008	828298	44,5	43,5	PLWD0010-000020	21	20	
			2401	2403		A0017	824542	30	28	StAU Laufwagen nicht lieferbar		
				2404		A0008	828298	44,5	42,5	PLWD0010-000020	21	20

- Laut Profilversteller beträgt das Kammermaß 15 mm. Für das angegebene Schließblech sind 12 mm erforderlich. Differenz von 3 mm beim Flügelzuschnitt berücksichtigen.
Flügelaußenbreite + 3 mm
- Laut Profilversteller beträgt das Kammermaß 13 mm. Für das angegebene Schließblech sind 12 mm erforderlich. Differenz von 1 mm beim Flügelzuschnitt berücksichtigen.
Flügelaußenbreite + 1 mm
- Laut Profilversteller beträgt das Kammermaß 16 mm. Für das angegebene Schließblech sind 12 mm erforderlich. Differenz von 4 mm beim Flügelzuschnitt berücksichtigen.
Flügelaußenbreite + 4 mm

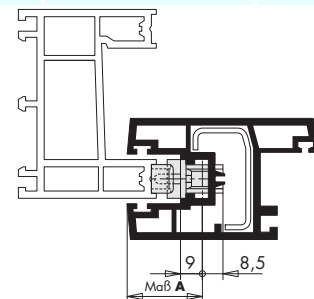

CS PORTAL KF technisches Datenblatt Laufwagen CS 80

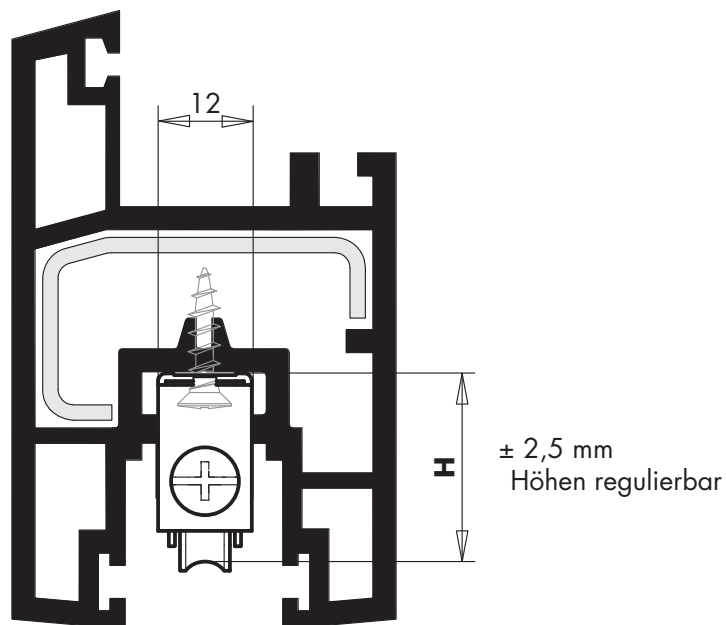

Sämtliche Maße in mm

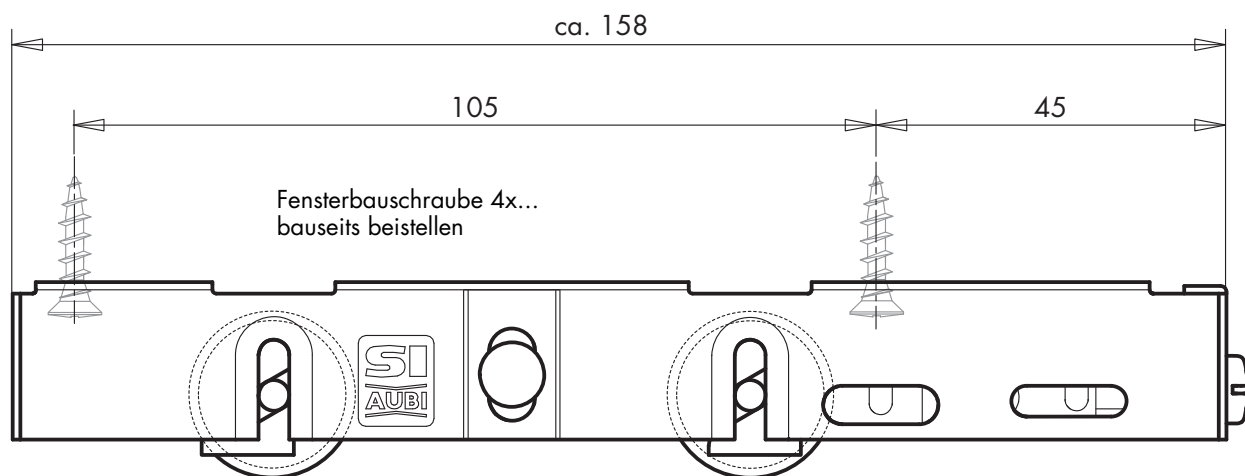

- für Laufschienen mit Laufhöcker R 2 – R 2,5 mm
- Tragkraft max. 80 kg/Laufwagenpaar
- kuggelagerte Laufrollen

Materialkurztext	Maß H in mm	VPE	VKE in Stück	Materialnummer	
Laufwagen CS 80	Edelstahl	24,5	KRT	10	PLWD0040-000020
	Edelstahl	21	KRT	10	PLWD0010-000020
	Edelstahl	17	KRT	10	PLWD0080-000020

CS PORTAL KF technisches Datenblatt Laufwagen CS 150

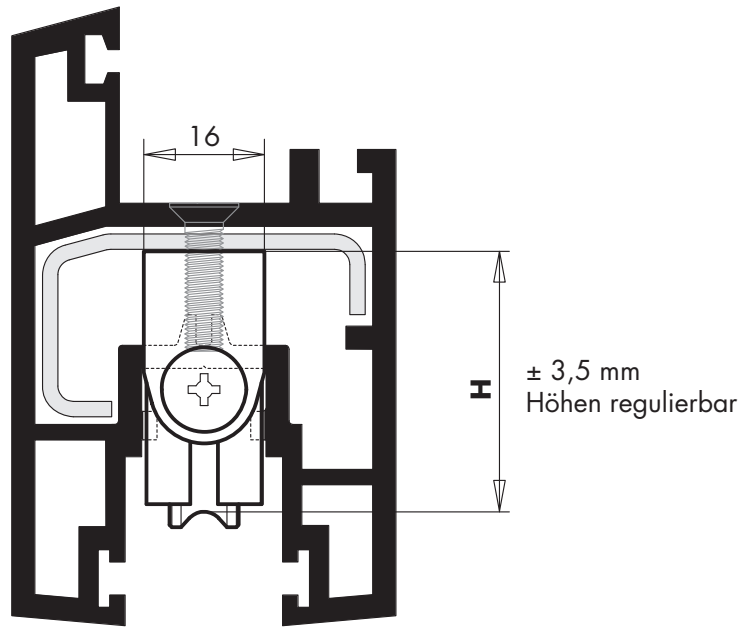

Sämtliche Maße in mm

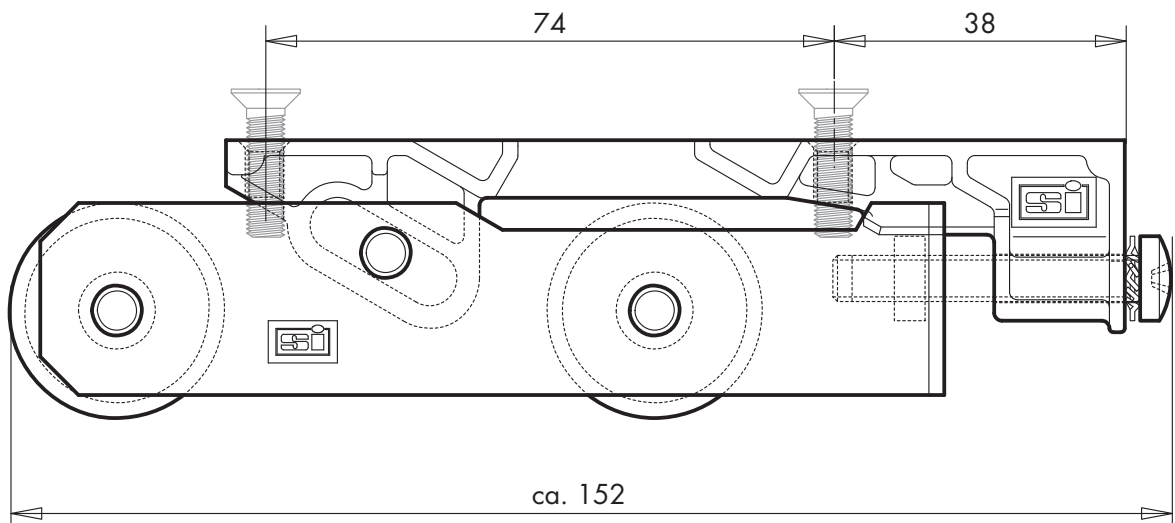

- für Laufschiene mit Laufhocker R 2 – R 2,5 mm
- Tragkraft max. 150 kg/Laufwagenpaar
- kugelgelagerte Laufrollen

Materialkurztext		Maß H in mm	VPE	VKE in Stück	Materialnummer
Laufwagen CS 150	gelb-chromatiert	A0017	ET	1	824542
			KRT	20	217764
	A0023	ET	1	828311	
		KRT	20	215425	
	A0018	ET	1	828304	
		KRT	20	217771	
A0008	ET	1	828298		
	KRT	20	217757		
A0195	ET	1	PLWD0030-100010		
	KRT	20	PLWD0030-100030		

CS PORTAL KF mit Getriebe PZ-17 Beschlagübersicht

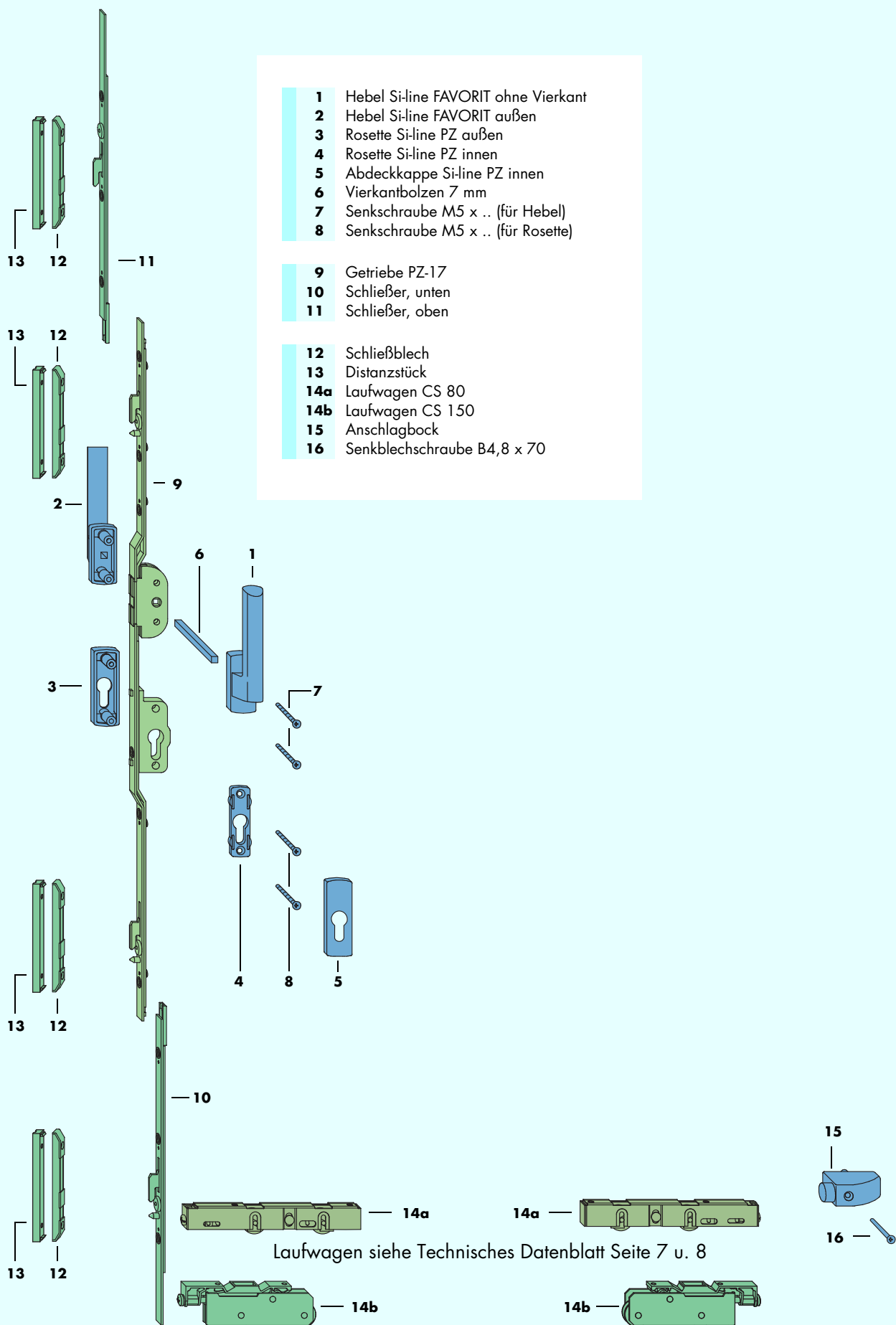

CS PORTAL KF mit Getriebe PZ-17 Beschlagliste

Pos.	Stück	Materialkurztext	Materialnummer				
			weiß	graubraun			
allgemein benötigt	1	Hebel Si-line FAVORIT-TL/PZ <i>bestehend aus:</i>	innen und außen	flach oder erhöht	s. Hebelauswahl unten		
	1	Hebel Si-line FAVORIT ohne Vierkant					
	2	Hebel Si-line FAVORIT außen	flach oder erhöht				
	3	Rosette Si-line PZ außen					
	4	Btl. Abdeckkappe Si-line PZ					
	5	Rosette Si-line PZ innen					
	5	Abdeckkappe Si-line PZ innen					
	1	Zubehör FAVORIT TL/PZ <i>bestehend aus:</i>	innen und außen abschließbar Profildicke 55 - 64 mm Profildicke 65 - 74 mm Profildicke 75 - 84 mm			ZMZP0030-100010 ZMZP0020-100010 ZMZP0010-100010	
6	Vierkantbolzen 7 mm	115 mm lang 125 mm lang 135 mm lang					
7	Senkschraube M5 x .. (für Hebel)	65 mm lang 75 mm lang 85 mm lang					
8	Senkschraube M5 x .. (für Rosette)	60 mm lang 70 mm lang 80 mm lang					
abh. v. FFH	9	Getriebe PZ-17	Gr. 100	Länge (in mm) 1000	FFH (in mm) 1000 bis 1800	702802	
	10	0...1 Schließer, unten		500 ¹⁾	1801 bis 2300	718780	
	11	0...1 Schließer, oben		500 ¹⁾	1801 bis 2300	718797	
profilabhängig	12	1...4 Schließblech	Ausf.			siehe Seite 8	
	13	0...4 Distanzstück	Ausf.			siehe Seite 8	
	14a	0...2 Laufwagen CS 80			Flügelgewicht max. 80 kg	siehe Technisches Datenblatt Seite 7 u. 8	
	14b	0...2 Laufwagen CS 150	Ausf. ...		Flügelgewicht max. 150 kg		
		0...1 Beutel Anschlagbock				821237	831922
	15	Anschlagbock					Bauteil Farbe schwarz
16	Senkblechschraube B4,8 x 70						

1) 100 mm kürzbar

Hinweis: Diese Beschlagliste bezieht sich auf Schemata mit einem Schiebe-Flügel

Befestigung der Beschlagteile

- Hebel (**1** und **2**) : Senkschraube M5 x .. (im Lieferumfang)
- Rosette PZ innen/- außen (**4** und **3**): Senkschraube M5 x .. (im Lieferumfang)
- Laufwagen CS 150 (**14b**): Senkschraube M5 x .. entspr. DIN 965 - 4.8 (nicht im Lieferumfang)
- übrige Beschlagteile: Fensterbauschraube 4 x ..

Fensterbauschrauben für Kunststofffenster, Stahl transparent verzinkt (nicht im Lieferumfang)

Schraubenlängen je nach Profilsystem.

Hebelauswahl

Pos.	Materialkurztext	Farbe		Materialnummer
		Hebel	Rosette	
1-5	Hebel Si-line FAVORIT-TL/PZ innen und außen außen flach	silber	silber	870433
		neusilber	neusilber	870464
		RAL 9003 weiß	RAL 9003 weiß	870488
		RAL 8019 braun	RAL 8019 braun	870495
		weitere Farben auf Anfrage		
	Hebel Si-line FAVORIT-TL/PZ innen und außen außen erhöht	silber	silber	871379
		neusilber	neusilber	871409
		RAL 9003 weiß	RAL 9003 weiß	871423
		RAL 8019 braun	RAL 8019 braun	871430
		weitere Farben auf Anfrage		

Bohrungen und Ausfräsungen Getriebe PZ-17

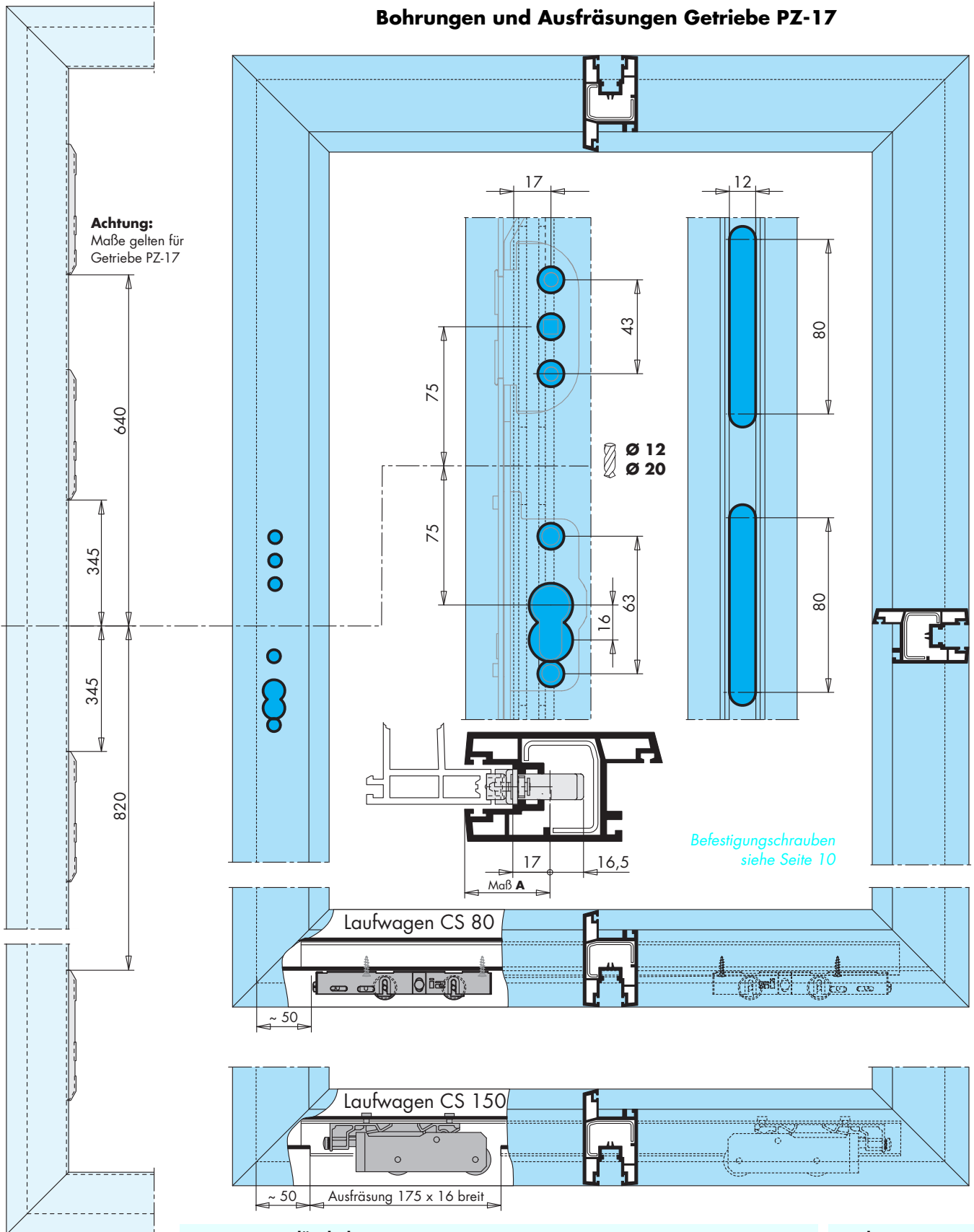

**Montage am
Blendrahmen**

Schließbleche (12)
maß- und funktions-
gerecht anschrauben.

Montage am Flügelrahmen

- A** Ausfräsungen und Bohrungen für Getriebe PZ-17 (9) vornehmen. Siehe Abbildung.
- B** Bei einer FFH von 1000 bis 1800 mm Getriebe PZ-17 (9) einsetzen und anschrauben.
Bei einer FFH von 1801 bis 2300 mm Schließer, unten (10) und Schließer, oben (11) mit Getriebe PZ-17 (9) koppeln und anschrauben. *Hinweis:* Bei FFH 1800 bis 2000 mm Schließer (10 und 11) kürzen.
- C** Vierkantbolzen (6) in Getriebe PZ-17 (9) einstecken und in Öffnungsstellung schalten. Hebel innen und außen (1 und 2) in waagerechter Stellung aufsetzen und anschrauben. Profalzylinder einsetzen und anschrauben. Rosetten PZ außen und innen (3 und 4) einsetzen und anschrauben. Abdeckkappe PZ innen (5) aufklipsen.

Endmontage

- A** Schiebeflügel in den Blendrahmen einsetzen.
- B** Funktion überprüfen.

Wichtige Hinweise

- Beachten Sie unsere Produktinformation „Schiebebeschläge für Flügel von Fenstertüren und Fenstern.“
- Für den SIEGENIA-AUBI-Beschlag CS-PORTAL KF gilt der auf Seite 1 genannte Anwendungsbereich. Darüberhinaus gelten die Angaben der Profilverhersteller insbesondere zu möglichen Einschränkungen bei Flügelabmessungen und Flügelgewicht.
- Die in dieser Anschlaganleitung beschriebenen Beschlagteile aus Stahl sind galvanisch verzinkt und mit einem speziellen Verfahren nachbehandelt.

Sie dürfen nicht verwendet werden:

- in Feuchträumen
- in Umgebungen mit aggressiven, korrosionsfördernden Luftinhalten
- in Umgebungen mit salzhaltiger Luft
- bei Hölzern mit aggressiven Inhaltsstoffen

Setzen Sie sich in diesen Fällen mit Ihrem SIEGENIA-AUBI Verkaufsberater in Verbindung

- Montieren Sie alle Beschlagteile fachgerecht wie in dieser Anschlaganleitung beschrieben.
- Beachten Sie bei der Verklotzung die Technische Richtlinie Nr. 3 des Glaserhandwerks „Klotzung von Verglasungseinheiten“.
- Verwenden Sie keine säurevernetzenden Dichtstoffe, da diese zur Korrosion der Beschlagteile führen können.
- Halten Sie den Laufhocker der Laufschiene und alle Falze von Ablagerungen und Verschmutzungen frei – insbesondere von Zement- oder Putzrückständen. Vermeiden Sie direkte Nässeinwirkung auf den Beschlag und einen Kontakt des Beschlages mit den Reinigungsmitteln.

Haftungsausschluß

Wir haften nicht für Funktionsstörungen und Beschädigungen der Beschläge, sowie der damit ausgestatteten Schiebe-Elemente, die auf unzureichende Ausschreibung, Nichtbeachtung dieser Anschlaganleitung oder Gewalteinwirkung auf den Beschlag (z. B. durch nichtbestimmungsgemäßen Gebrauch) zurückzuführen sind.

Wir haften nicht für Funktionsstörungen und Beschädigungen der Beschläge, sowie der damit ausgestatteten Schiebe-Elemente, wenn:

- die Montage nicht entsprechend unserer Anschlaganleitung und den allgemein anerkannten Regeln der Technik erfolgte,
- der Beschlag durch Gewalteinwirkung, durch Fehlgebrauch oder durch äußere Einflüsse beeinträchtigt wurde,
- am Beschlag eigenmächtige Änderungen vorgenommen wurden,
- nicht freigegebene Beschlagteile anderer Baureihen oder anderer Hersteller mitverwendet werden; das bezieht sich auch auf nicht freigegebene Kombinationen von Beschlagteilen mit unterschiedlicher Oberflächenveredelung,
- der Endkunde nicht über Wartungsarbeiten informiert und entsprechend instruiert wurde.

Wir weisen ausdrücklich daraufhin, daß die Beschlagteile regelmäßig zu säubern und zu ölen sind; insbesondere muß die Laufschiene für einen störungsfreien Gebrauch sauber gehalten werden.

Abkürzungen

In dieser Anschlaganleitung werden folgende Abkürzungen verwendet:

CS	coulissant (Schiebefenster)	KF	Kunststoff	PZ	Profilylinder
FFH	Flügelalzhöhe	TL	Türausführung		

CS-PORTAL KF mit Getriebe PZ-17 Profilbezogene Angaben (I)

Hersteller	System	Blend-rahmen	Flügel-rahmen	Schließblech		Distanzstück		Maß A (in mm)
				Ausführung	Material-nummer	Ausführung	Material-nummer	
Aluplast		100040	100039		702987	bauseits mit Abdeckleiste 690984		37
Deceuninck	Monorail	P3400	P3410	A0010	702994	A0085	PRUD0050-100010	45
EdilPlastix		P1801 P1810	P1802		702987		–	37
Dimex	Perfekt 70	610900	611000	A0010	702994 ¹⁾		–	37
Gealan		2029	3085 ²⁾	A0010	702994		–	40
	SF	3029	3083	A0010	702994		–	40
	ST	3030	3031	A0010	702994		–	40
HTTropplast	TROCAL	915100	925500		702987	A0105	703083	39
KBE		700	710	A0010	702994 ²⁾		–	39
Kömmerling	SF 2 - ES	1385	1391		702987	A0157	703335	44
LB.Profile		SU 23	SH 23	A0010	702994		–	38
Profex		P 145	P 146 ²⁾		702987		–	42
		2401	2404		702987		–	38
Rehau	S 717		624812					38
		624802	557100		702987	A0002	703328	38
			557141					38
			557142					38
	S 781	614823	614833		702987		–	38
Salamander		600 030	601 030	A0116	703007		–	31
	Design iD Jetline	610040	611020		702987	A0008	703076	47
Thyssen	Patio Door	ST 1	ST 5	A0116	703007 ²⁾		–	42
Tolema		700	710	A0010	702994 ²⁾		–	31
Veka AG	Schiebe- Tür	105.069	105.095	A0116	703007		–	39
	Topline	105.204	105.203	A0116	703007		–	40
Wymar 2000		2400	2402		702987		–	38
		2401	2404		702987		–	38

- 1) Laut Profilversteller beträgt das Kammermaß 13 mm. Für das angegebene Schließblech sind 12 mm erforderlich. Differenz von 1 mm beim Flügelzuschnitt berücksichtigen. **Flügelaußenbreite + 1 mm**
- 2) Laut Profilversteller beträgt das Kammermaß 16 mm. Für das angegebene Schließblech sind 12 mm erforderlich. Differenz von 4 mm beim Flügelzuschnitt berücksichtigen. **Flügelaußenbreite + 4 mm**

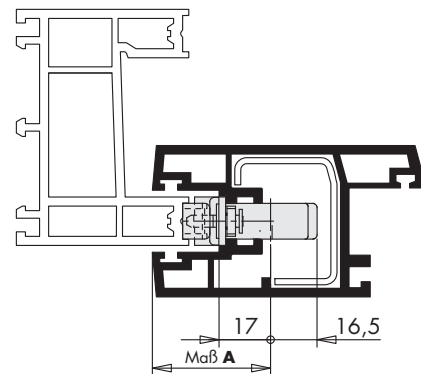

CS-PORTAL KF mit Getriebe PZ-17 Profilbezogene Angaben (II)

Hersteller	System	Blend-rahmen	Flügel-rahmen	Ausführung	Laufwagen 150 kg			Laufwagen 80 kg		
					Material-nummer	(± 3,5 einstellbar) Höhe Standard Höhe benötigt		Material-nummer	(± 2,5 einstellbar) Höhe Standard Höhe benötigt	
Aluplast		100040	100039	A0023	828311	34	35	StAU Laufwagen nicht lieferbar		
Deceuninck	Monorail	P3400	P3410	A0008	828298	44,5	47	PLW0010-000020	21	20
EdilPlastix		P1801 P1810	P1802	A0018	828304	37	40	StAU Laufwagen nicht lieferbar		
Dimex	Perfekt 70	610900	611000	A0017	824542	30	29	PLW0010-000020	21	20
Gealan		2029	3085	A0017	824542	30	28,5	PLW0040-000020	24,5	23
	SF	3029	3083	A0008	828298	44,5	41	PLW0040-000020	24,5	22,5
	ST	3030	3031	A0018	828304	37	37,5	PLW0010-000020	21	18,5
HTTropplast	TROCAL	915100	925500	A0008	828298	44,5	42,5	PLW0010-000020	21	18,5
KBE		700	710		StAU Laufwagen nicht lieferbar		–	PLW0080-000020	17	17
Kömmerling	SF 2 - ES	1385	1391	A0195	PLW0030-100010	49	50	PLW0010-000020	21	21,5
LB.Profile		SU 23	SH 23	A0008	828298	44,5	46	PLW0010-000020	21	21
Profex		P 145	P 146	A0018	828304	37	38	StAU Laufwagen nicht lieferbar		
		2401	2404	A0008	828298	44,5	42,5	StAU Laufwagen nicht lieferbar		
Rehau	S 717		624812	A0018	828304	37	39	PLW0080-000020	17	15
		624802	557100	A0018	828304	37	40,4	PLW0080-000020	17	16
			557141	A0018	828304	37	40,4	PLW0080-000020	17	14,5
			557142	A0018	828304	37	40,4	PLW0080-000020	17	14,5
	S 781	614823	614833	A0018	828304	37	39,2	StAU Laufwagen nicht lieferbar		
Salamander		600 030	601 030	A0008	828298	44,5	43,5	PLW0010-000020	21	21
	Design iD Jetline	610040	611020	A0018	828304	37	37	PLW0040-000020	24,5	26
Thyssen	Patio Door	ST 1	ST 5	A0008	828298	44,5	45,5	PLW0010-000020	21	22
Tolema		700	710		StAU Laufwagen nicht lieferbar		–	StAU Laufwagen nicht lieferbar		
Veka AG	Schiebe- Tür	105.069	105.095	A0008	828298	44,5	43,5	PLW0010-000020	21	21
	Topline	105.204	105.203		StAU Laufwagen nicht lieferbar		–	PLW0010-000020	21	21 ¹⁾
Wymar 2000		2400	2402	A0008	828298	44,5	43,5	PLW0010-000020	21	20
		2401	2404	A0008	828298	44,5	42,5	PLW0010-000020	21	20

- 1) mit Beschlagaufnahmechiene 104.206

CS PORTAL KF Schließbleche und Distanzstücke

Standard Schließblech

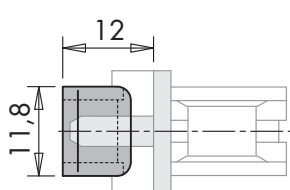
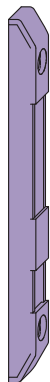

Schließblech A0010

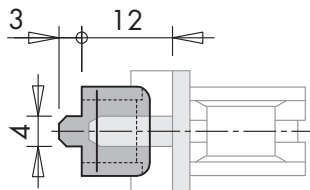

Schließblech A0116

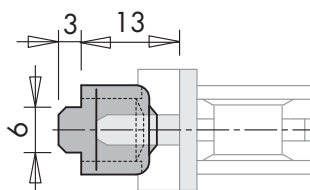

Distanzstück A0002

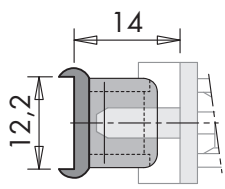
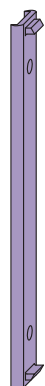

Distanzstück A0105

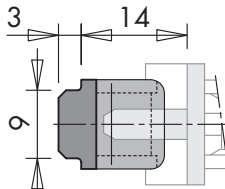
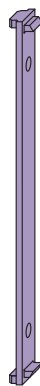

Distanzstück A0008

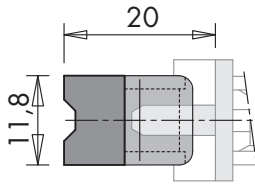
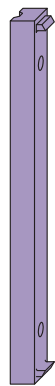

Distanzstück A0157

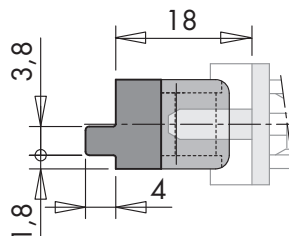
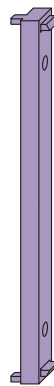

Distanzstück A0085

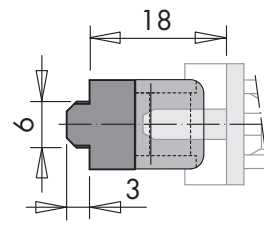
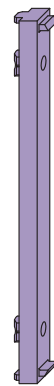

Materialkurztext

VPE

VKE

Materialnummer

Schließblech

ET

1

702987

KRT

100

279458

A0010

ET

1

702994

KRT

100

279465

A0116

ET

1

703007

KRT

100

279472

Distanzstück

A0002

ET

1

703328

KRT

100

279502

A0008

ET

1

703076

KRT

100

279489

A0105

ET

1

703083

KRT

100

279496

A0157

ET

1

703335

KRT

100

279519

A0085

ET

1

PRUD0050-100010

KRT

100

PRUD0050-100060

